

HUN

FORDÍTÁSA

EREDETI HASZNÁLATI ÚTMUTATÓ

LAMPUGA AIR





KÖSZÖNJÜK, HOGY LAMPUGA TERMÉKET VÁSÁROLT.

Kérjük, minden használatba vétel előtt olvassa el a használati útmutatót.

Kérjük, őrizze meg a használati útmutatót a jetboard (elektromos szörfdeszka) későbbi használatához.

A Lampuga jetboardra vonatkozó további információk a weboldalunkon találhatóak.

Kérjük, őrizze meg a jetboard eredeti csomagolását a későbbi szállításhoz.

TARTALOM

01	Általános információk	10
	Használati útmutató	10
	A szimbólumok magyarázata	11
	Különleges biztonsági utasítások	12
	Felelősségvállalás korlátozása	12
	Jótállás & garancia	12
	Javítások	13
	Ügyfélszolgálat	13
	Szerzői jogok védelme	13
	Ártalmatlanítás	13
02	Biztonság	16
	Biztonság	16
	Rendeltetésszerű használat	16
	Nem rendeltetésszerű használat	17
	Időjárási viszonyok	18
	A felhasználó felelőssége	18
	Egyéni védőeszközök	18
	Veszélyek	19
	Kockázatok mechanikus veszélyek révén	19

TARTALOM

	Kockázatok elektromos veszélyek révén	19
	Alkatrészek	20
	Teendő balesetek és veszély esetén	20
03	Műszaki adatok	24
	Felhasználóra vonatkozó adatok	24
	Műszaki adatok – Jetboard	24
	Méret és súly	25
	Műszaki adatok – Akkumulátor	26
	Műszaki adatok – Töltő*	26
	Műszaki adatok – Bluetooth-távírányító	27
	Műszaki adatok – Qi töltőállomás	27
04	Szállítás & tárolás	30
05	Összeszerelés & Üzembe helyezés	34
	Komponensek	35
	A csomag tartalma	35
	Jelölések a terméken	38
	Működés leírása	38
	Akkumulátor	39
	Be-/kikapcsolás	39

TARTALOM

	Akkumulátor töltöttségi szintje	42
	Akkumulátor töltése	42
	Távírányító töltöttségi szintje	46
	Távírányító töltése	46
	A jetboard összeszerelése	50
06	Használat & szörfözés	58
	A jetboard bekapcsolása	59
	Bluetooth-távírányító társítása (párosítás)	61
	Párosítás	62
	Szörfözés	64
	Teendő esés esetén	70
	Akkumulátor-csere	72
	A jetboard kikapcsolása és szétszerelése	74

TARTALOM

07	Karbantartás	78
08	Hibák	84
09	Megfelelőségi nyilatkozat	94
	Index	98



ÁLTALÁNOS INFORMÁCIÓK 01

01 ÁLTALÁNOS INFORMÁCIÓK

Használati útmutató

A jelen használati útmutató a jetboardon végzett összes cselekvés alapja. Vegye figyelembe és tartsa be az összes biztonsági utasítást.

Ezt a használati útmutatót mindig a jetboard közvetlen közelében kell tartani és a jetboard továbbadása esetén ezt is át kell adni.

Ez a használati útmutató a LAMPUGA AIR termékre, valamint annak design változataira vonatkozik.

Ez a használati útmutató digitális formában és más nyelveken megtalálható a Lampuga hivatalos honlapján a Segítség menüpontban. Itt ezen kívül hasznos információk és dokumentumok, valamint termékünket bemutató videók állnak a rendelkezésére.



<https://lampuga.com/en/support>

ÁLTALÁNOS INFORMÁCIÓK 01

A szimbólumok magyarázata

A figyelmeztető és biztonsági utasításokat piktogramok és megfelelő figyelmeztető szimbólumok, valamint figyelmeztető szavak jelzik. A figyelmeztető szavakkal kísért piktogramok jelentése a következő:



VESZÉLY!

VESZÉLY!

... olyan közvetlen veszélyre figyelmeztet, amely halált vagy súlyos sérülést okoz, ha nem előzik meg ezt a veszélyt.



VIGYÁZAT!

VIGYÁZAT!

... olyan lehetséges veszélyes helyzetre figyelmeztet, amely enyhe sérülést okozhat, ha nem előzik meg ezt a veszélyt.



FIGYELMEZTETÉS!

FIGYELMEZTETÉS!

... olyan lehetséges veszélyes helyzetre figyelmeztet, amely halált vagy súlyos sérülést okozhat, ha nem előzik meg ezt a veszélyt.



FIGYELEM!

FIGYELEM!

... olyan lehetséges veszélyes helyzetre figyelmeztet, amely anyagi károkat okozhat, ha nem előzik meg ezt a veszélyt.

01 ÁLTALÁNOS INFORMÁCIÓK

Különleges biztonsági utasítások

Különleges veszélyekre történő figyelmeztetés céljából a következő piktogramot használjuk a biztonsági utasításokkal együtt:

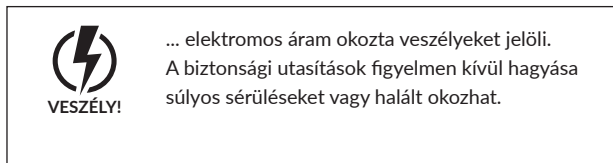

Felelősségvállalás korlátozása

A jelen használati útmutatóban szereplő információk és utasítások összeállítása az alkalmazandó szabványok és előírások, valamint a technika jelenlegi állásának figyelembevételével történt.

A gyártó nem vállal felelősséget az alábbiakból eredő károkért:

- A használati útmutató figyelmen kívül hagyása
- Nem rendeltetésszerű használat
- Nem jóváhagyott műszaki változtatások
- Nem jóváhagyott alkatrészek használata
- Bármilyen módosítás
- A komponensek nem megengedett kinyitása

Jótállás & garancia

A gyártó garantálja a jetboard működését a kiszállított állapotban és a kereskedői garancia szerint. Ennek alapvető feltétele a 7. fejezetben rögzített *Karbantartási és ápolási utasítások* betartása. Ez nem érinti a jogszabályi rendelkezéseket.

ÁLTALÁNOS INFORMÁCIÓK 01

Javítások

Ha megsérül vagy meghibásodik a jetboard, forduljon a forgalmazóhoz. A felhasználó és arra nem felhatalmazott személyek nem végezhetnek javítási és karbantartási munkákat a jetboardon, ellenkező esetben a garancia érvényét veszti.

Ügyfélszolgálat

Ha bármilyen kérdése van, forduljon a forgalmazóhoz.

Szerzői jogok védelme

Ezt a dokumentumot szerzői jog védi. Tilos minden sokszorosítása vagy közzététele, akár kivonatos formában, és kártérítési igényt von maga után.

Ártalmatlanítás

Az elektromos és elektronikus készülékeket, valamint az akkumulátorokat nem szabad a háztartási hulladékba dobni. A felhasználó jogszabály szerinti kötelessége, hogy az elektromos és elektronikus készülékeket, valamint az

akkumulátorokat élettartamuk végén eljuttassa egy erre a célra létrehozott gyűjtőhelyre vagy az értékesítés helyére. Az erre vonatkozó részleteket az adott ország törvénye szabályozza.

A terméken, a használati útmutatóban vagy a csomagoláson lévő alább látható szimbólum a rendelkezésekre utal.

Az újrahasznosítás, az anyagok hasznosítása vagy az elektronikus berendezések hulladékai/akkumulátorok más formában történő hasznosítása révén Ön jelentősen hozzájárul a környezetünk védelméhez.





BIZTONSÁG 02

02 BIZTONSÁG

Biztonság

Ez a fejezet áttekintést nyújt a jetboard használatára vonatkozó biztonsági szempontokról. Ezek a felhasználó védelmét szolgálják és a lehetséges veszélyekre figyelmeztetnek.

A felsorolt cselekvési utasítások, biztonsági utasítások és figyelmeztetések figyelmen kívül hagyása komoly veszélyeket okozhat.



TUDNIVALÓ!

Ez a jetboard egy sporteszköz, amely kizárólag magánhasználatra, illetve fürdésre alkalmas minőségű és uszadéktól mentes vízben történő helyváltoztatásra szolgál. Minden egyéb használat rendeltetésellenesnek minősül és kifejezetten tilos.

Rendeltetészerű használat

A jetboard kizárólag arra szolgál, hogy erre engedélyezett vizeken sportolásra használják. Tilos természet-, víz- és állatvédelmi területeken, valamint kijelölt fürdőhelyeken használni. Kérjük, vegye figyelembe a sebességre vonatkozó adatokat, valamint a kor- és súlykorlátozásokat (3 *Műszaki adatok* fejezet).

A termékek megfelelnek az Európai Unión belüli termékbiztonsági előírásoknak.

A jetboard használatához megfelelő fizikai alkalmasság és erőnlét szükséges. Soha ne használja a jetboardot olyan vizekben, ahol emberek úsznak. Mielőtt nagy sebességgel szörfözik, derítse fel a víz lehetséges veszélyes helyeit. Mindig felelősségteljesen szörfözzön és viseljen megfelelő védőfelszerelést. Minden használat előtt tájékozódjon az időjárásról.

Nem rendeltetészerű használat

A jetboard rendeltetészerű használatán túlmenő minden egyéb felhasználás tilos. Különösen, de nem kizárólag, tilos:

- a jetboard alkohol, gyógyszer vagy drogok hatása alatt történő használata.
 - a jetboard használata, ha Ön orvostechikai eszközöket vagy implantátumokat visel magán vagy magában.
 - a jetboard használata, ha Ön terhes.
 - a jetboarddal tárgyakat szállítani.
 - a jetboard használata közben enni, inni vagy mobiltelefont, illetve táblagépet használni.
 - egynél több személynek használni a jetboardot.
 - olyan személyeknek használni a jetboardot, akiknek a súlya a felszereléssel együtt a megengedett súlyhatáron kívül van (3 *Műszaki adatok* fejezet).
 - a jetboardot a normál használaton túl a víz alá meríteni.
- a jetboardot sötétben vagy alkonyatkor használni.
 - a jetboardot jeges felületen – pl. befagyott tavakon – használni.
 - a jetboardot használni, ha a szörföző személy nem jó egészségi állapotban van.
 - a jetboardot megfelelő biztosítás nélkül használni.
 - a jetboardot olyan személynek használni, aki nem tud úszni és/vagy akinek az egészségi állapota nem garantálja a biztonságos használatot (beleértve azt is, ha a parttól való távolság nagyobb, mint amit úszva képes megtenni).
 - a jetboardot hosszú hajjal, megfelelő hajvédő, pl. hajháló nélkül használni.

02 BIZTONSÁG

Időjárási viszonyok



FIGYELMEZTETÉS!

Sérülésveszély áll fenn, ha a jetboardot nem biztonságos időjárási körülmények között használják. Ezért:

- Soha ne használja a jetboardot vihar, zivatar, sötétség és köd esetén.
- Ne használja a jetboardot nagy hullámváz (hullámok $\geq 0,5$ m), hullámtörés és erős áramlat esetén.
- Ügyeljen a szárazföld felől fújó szélre és az áramlatok sodrására.

A felhasználó felelőssége

A jetboard egy fogyasztási, ill. használati cikk. Teljes mértékben a felhasználó felel a jetboard biztonságos használatáért.

Egyéni védőeszközök



FIGYELMEZTETÉS!

Sérülésveszély áll fenn, ha a jetboardot megfelelő védőfelszerelés nélkül használják.

Ezért:

A jetboardot csak megfelelő védőfelszereléssel együtt használja:

- sisak (DIN EN 1385 szerint tanúsított)
 - fülvédő
 - mentőmellény, ill. ütés ellen védő mellény (DIN EN 12402 szerint tanúsított)
 - Ha szükséges: neoprén ruha / hideg elleni védelem / hajháló
 - csúszásbiztos és vízálló lábbeli
 - rádiókészülék
- Hibakeresés és -elhárítás, javítás, karbantartás és tisztítás esetén:
- biztonsági lábbeli

Veszélyek

A jetboardot kockázatelemzésnek vetették alá. Az ennek során meghatározott veszélyeket technikailag lehetséges mértékben kiküszöbölték a kockázatok csökkentése érdekében.



FIGYELEM!

Ennek ellenére a jetboard használatakor fennmaradó kockázatok fordulhatnak elő. Ezért:

- Feltétlenül vegye figyelembe az ebben a fejezetben feltüntetett figyelmeztető és biztonsági utasításokat.

Kockázatok mechanikus veszélyek révén



VIGYÁZAT!

Mozgó alkatrészek okozta sérülésveszély!

Ezért:

- Ne nyúljon és ne nézzen a jetboard be- és kimeneti nyílásába, ha a készülék működik vagy készen áll a használatra.

Kockázatok elektromos veszélyek révén

A jetboardot egy töltővel együtt szállítjuk ki, ami az akkumulátor töltésére szolgál. Az akkumulátor és a töltő használata során az alábbi veszélyek merülhetnek fel:



VESZÉLY!

Elektromos áram okozta életveszély!

Halált okozhat, ha áramot vezető alkatrészekhez ér. Az akkumulátor vagy a töltő sérülése életveszélyes lehet.

- Ha az akkumulátor sérült, azonnal kapcsolja le az áramellátást, és ne használja vagy töltsze az akkumulátort.
- Ne hidaljon át biztosítékokat és ne helyezze azokat üzemben kívül.
- Óvja az áramot vezető részeket víztől és nedvességtől.
- A töltővel vagy az akkumulátorral kapcsolatos bármilyen munkát csak a gyártó által képzett, ill. tanúsítvánnyal rendelkező szakemberek végezhetnek.

02 BIZTONSÁG

Alkatrészek



FIGYELMEZTETÉS!

Sérülésveszély nem megfelelő alkatrészek révén!

A hibás alkatrészek jelentősen befolyásolják a biztonságot és sérüléseket, üzemzavart és rongálódást vagy akár teljes meghibásodást okozhatnak.

- Ne használjon hibás alkatrészeket. Csak eredeti alkatrészeket használjon.

Teendő balesetek és veszély esetén

Megelőző intézkedések:

- Cselekedjen mindig felelősségteljesen.
- Ne tegye ki magát veszélynek.
- Használat előtt ellenőrizze, hogy a jetboard kifogástalan és tiszta állapotban van.

A legrosszabb esetben is helyesen kell cselekedni:

- Baleset esetén mindig hívja a segélyhívó számot.
- Vigye ki az érintett személyeket a veszélyzónából.
- Tartsa szabadon a megközelítési utakat a mentő járművek számára.

BIZTONSÁG 02

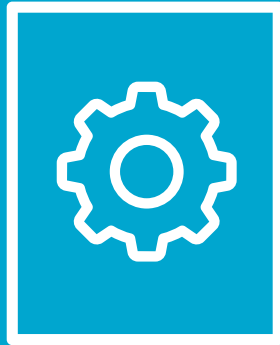

MŰSZAKI ADATOK 03

03 MŰSZAKI ADATOK

Felhasználóra vonatkozó adatok

Felhasználók maximális száma	1 fő
Max. súly (felhasználó felszereléssel együtt)	100 kg
Alsó korhatár	18 év

Műszaki adatok – Jetboard

Feszültség	< 60Vdc
Motorteljesítmény	10kW
Max. sebesség	50 km/h
Megengedett hőmérséklet-tartomány működés közben	5–40°C
Tárolási feltételek	20°C
	< 50% relatív páratartalom

MŰSZAKI ADATOK 03

Méret és súly

PVC-test súlya	kb. 8 kg
Tápellátó egység súlya	kb. 20 kg
Akkumulátor súlya	kb. 27 kg
Hosszúság	230 cm
Szélesség	75 cm
Magasság (szkeg nélkül)	25 cm



TUDNIVALÓ!

Egy nem teljesen feltöltött akkumulátor, a szél, a hullámok, az áramlatok, a magas hőmérsékletek vagy a vezető nagy össz tömege csökkentik a sebességet és a hatótávolságot.

03 MŰSZAKI ADATOK

Műszaki adatok – Akkumulátor

Töltési idő (kb.)	2 óra
Névleges feszültség	50,4Vdc
Akkumulátor-kapacitás	71,76Ah 3,616kWh
Megengedett hőmérséklet-tartomány a lemerítés során	5–60 °C
Megengedett hőmérséklet-tartomány a töltés során	5–45 °C
Megengedett hőmérséklet-tartomány a tárolás során (ajánlás)	5–40 °C (20 °C)

Megengedett páratartalom tárolás során, nem kondenzáló (ajánlás)	5–75 % (< 50%)
Maximális töltöttségi szint (SOC) szállításhoz	30%
Ajánlott töltöttségi szint (SOC) tároláshoz	10–50%

Műszaki adatok – Töltő*

Bemeneti feszültség	230V
Max. névleges teljesítmény	1,5kW
Max. üzemi hőmérséklet	35 °C
Töltési mód	CCCV

MŰSZAKI ADATOK 03

Műszaki adatok – Bluetooth-távírányító

Töltési idő, kb.	3,5 óra
Névleges feszültség	3,6 Vdc
Elem típus	Li-Ion elem
Megengedett hőmérséklet-tartomány	5–45 °C (töltés) 5–60 °C (lemerítés)
Max. átviteli teljesítmény	2 mW / 3 dbm
Frekvencia sáv	2,402–2,480 GHz

Műszaki adatok – Qi töltőállomás

Töltő típusa	Wireless Standard Qi
Megengedett hőmérséklet-tartomány	5–50 °C
Ajánlott tápegység	DC 5V (2A)

*Részletes termékinformáció, valamint a gyártó használati útmutatója megtalálható a Segítség oldalunkon (lásd 10. oldal).



SZÁLLÍTÁS & TÁROLÁS 04

04 SZÁLLÍTÁS & TÁROLÁS

A jetboardot csak kiürített PVC-esttel és nem összeszerelt állapotban szabad szállítani. A szörfdeszkának a szállítás során a termék csomagolásában vagy egy megfelelő csomagolásban kell lennie. Ügyeljen a megfelelő rakományrögzítésre. Azt javasoljuk, hogy a szállításhoz az akkumulátort legfeljebb 30%-ra töltsse fel és az eredeti dobozba csomagolja (a Li-Ion akkumulátorok légi úton történő szállítására speciális szabályok vonatkoznak). Ez az eredeti csomagolás az UN3480 szabvány szerint tanúsított veszélyes árukhoz való csomagolás (csomagolási kód: UN 4G/Y28/S/19/D/BAM 15296-WSG). Mind a közúti,



mind a légi szállítás esetén kötelező a tanúsított eredeti csomagolás használata. Légi szállítás esetén max. 30%-os töltési szint kötelező. Ezen kívül bizonyos komponensekre speciális szabályok vonatkoznak:

- lítium-ion akkumulátorok/elemek
- neodímium mágnesek
- PVC ragasztó



TUDNIVALÓ!

A LAMPUGA AIR termék alkatrészei veszélyes áruk, ezért ezeket veszélyes áruként kell szállítani. Vegye figyelembe a veszélyes áruk szállítására vonatkozó előírásokat.

SZÁLLÍTÁS & TÁROLÁS 04



VESZÉLY!

A lítium-ion akkumulátorok/elemek (cserélhető akkumulátor és távirányító) nem megfelelő és különösen sérült állapotban történő használat esetén tüzet és/vagy füstöt képezhetnek, felrobbanhatnak vagy vegyszer okozta égési sérüléseket okozhatnak.

A tárolásra vonatkozó utasítások figyelmen kívül hagyása anyagi károkat és személyi sérüléseket okozhat. Ezért: **Feltétlenül vegye figyelembe az alábbi utasításokat.**

- A jetboardot, az akkumulátort és a tartozékokat csak tisztított és karbantartott állapotban tárolja.
- Az akkumulátorokat/elemeket (cserélhető akkumulátor & távirányító) mindig a jetboardtól külön tárolja.
- A tárolás során ügyeljen az ajánlott töltési szintre (lásd Műszaki adatok + Akkumulátor adatlap) és rendszeresen ellenőrizze azt.
- A lítium-ion akkumulátorokat/elemeket mindig száraz, hűvös és erős napsugártól védett helyen kell tárolni (lásd Műszaki adatok + Akkumulátor adatlap).



VESZÉLY!

- Kerülje a további gyúlékony anyagokat az akkumulátor és a távirányító körül, hogy minimalizálja a tűzterhet a tárolás során.
- Ne tárolja nappali és hálószobában, és tárolja gyermekektől elzárva.
- A tárolás során ügyeljen a helyi előírásokra.
- Ne hagyja felügyelet nélkül a sérült akkumulátorokat és távirányítót. Sérülés esetén azonnal forduljon a kereskedőhöz.
- Egy sérült akkumulátor tárolása a felhasználó saját felelőssége. Ezért haladéktalanul vegye fel a kapcsolatot a kereskedővel.



ÖSSZESZERELÉS & ÜZEMBE HELYEZÉS 05

05 ÖSSZESZERELÉS & ÜZEMBE HELYEZÉS

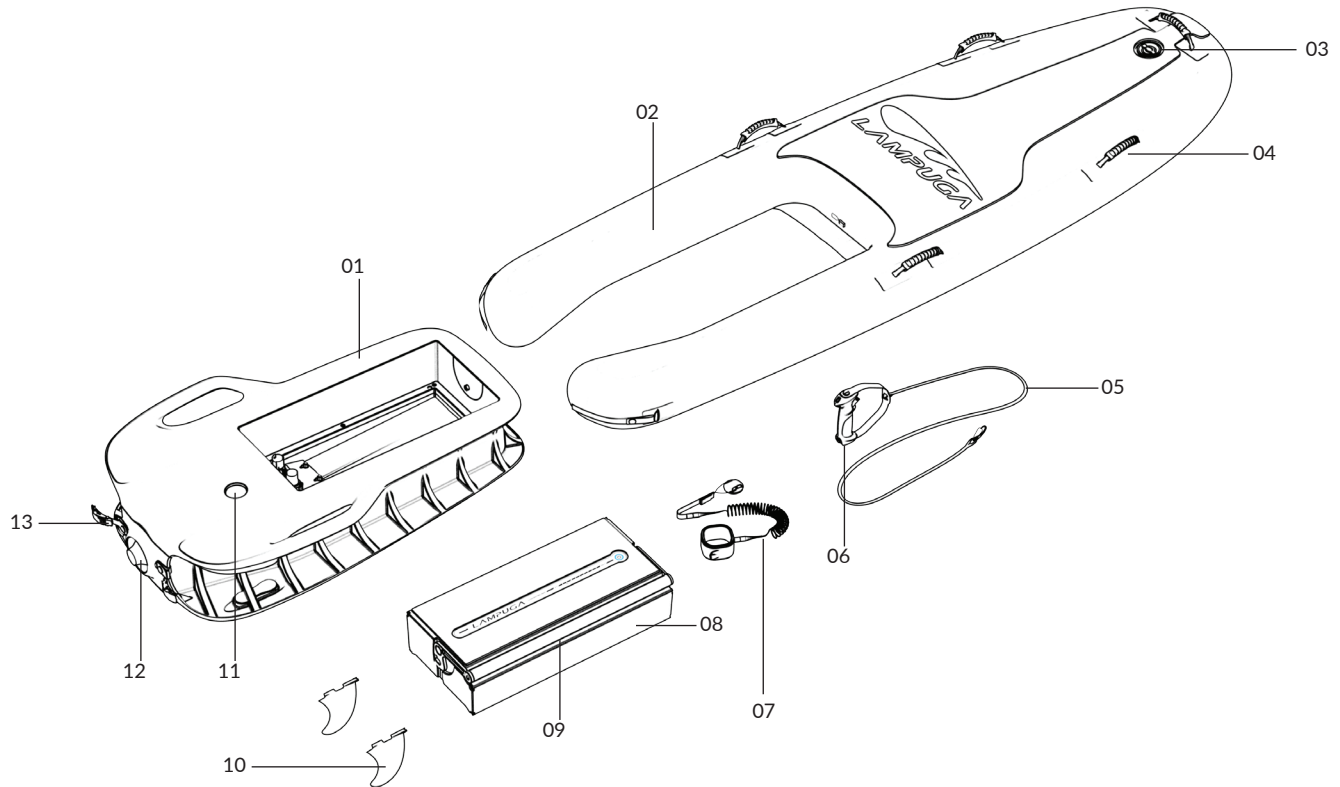

ÖSSZESZERELÉS & ÜZEMBE HELYEZÉS 05

Komponensek

01	tápellátó egység	08	cserélhető akkumulátor
02	felfújható PVC-test	09	akkumulátor-fogantyú
03	szelep és szelepgyűű	10	szkegek
04	fogantyú	11	kill switch befogó
05	tartókötel	12	jet kifolyó
06	távírányító	13	rögzítőrendszer
07	póráz kill switch mágnessel		

05 ÖSSZESZERELÉS & ÜZEMBE HELYEZÉS

A LAMPUGA AIR jetboard csomag tartalma:

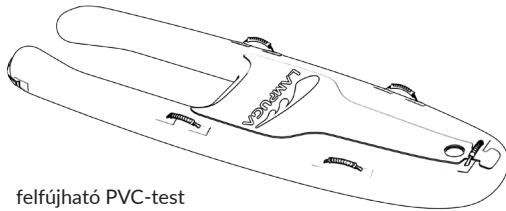

felfújható PVC-test

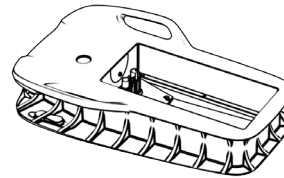

tápellátó egység

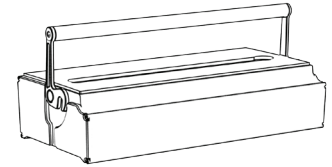

cserélhető akkumulátor

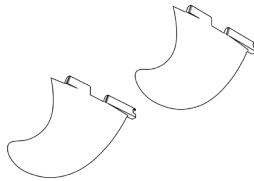

szkegek

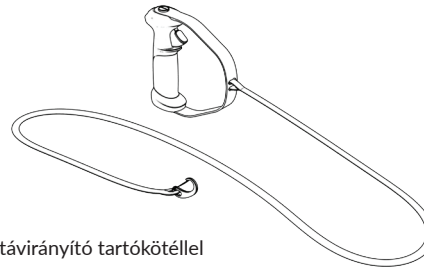

távírányító tartókötéllel

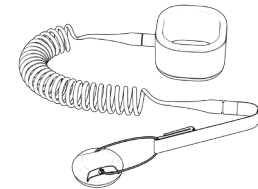

póráz kill switch mágnessel

ÖSSZESZERELÉS & ÜZEMBE HELYEZÉS 05

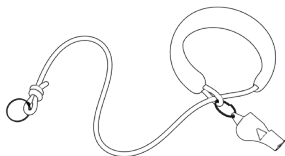

csuklópánt és jelzősíp

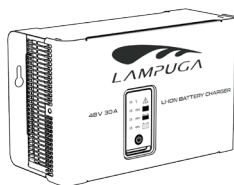

töltő a cserélhető akkumulátorhoz

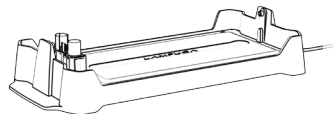

töltőállvány a cserélhető akkumulátorhoz

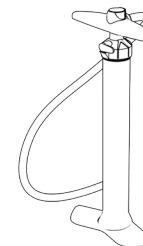

légpumpa

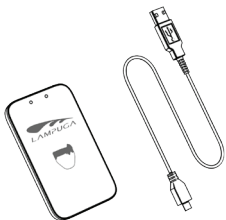

induktív töltőállomás a távirányítóhoz



öblítőkészlet



javitőkészlet (PVC-test)



tartozék-koffer

05 ÖSSZESZERELÉS & ÜZEMBE HELYEZÉS

Működés leírása

A LAMPUGA AIR jetboard egy vízi sporteszköz, amelyet egy villamos motor és vízsugaras hajtás hajt. A tolóerő, ill. a menetsebesség a távirányítóval szabályozható. Az irányváltás a jetboardon a testsúly áthelyezésével történik.

Jelölések a jetboardon, az akkumulátoron és a távirányítóval

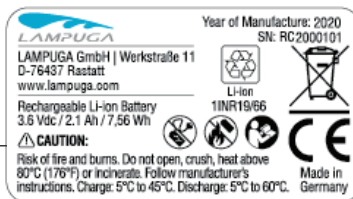
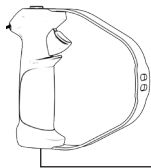

Távirányító típusátlábjája



szelepgyűrű

DE-LAM00001A020

Watercraft Identification
Number

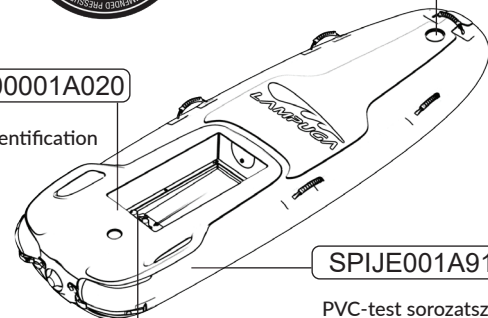

SPIJE001A919

PVC-test sorszámja

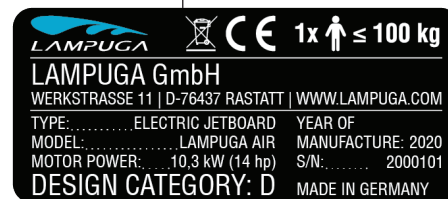

Tápellátó egység típusátlábjája

ÖSSZESZERELÉS & ÜZEMBE HELYEZÉS 05

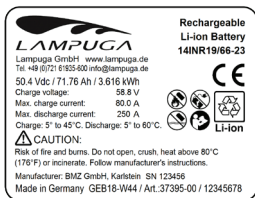

Akkumulátor típusablaja

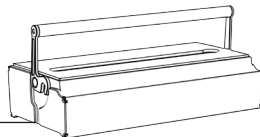

Akkumulátor

A jetboard egy lítium-ion akkumulátorral rendelkezik. Ezt a szörfözés előtt fel kell tölteni és használat közben lemerül. Az akkumulátor alján található a tápcsatlakozó.

Az akkumulátort csak az itt meghatározott célra használja. A lítium-ion akkumulátorok/elemek nem megfelelő használat esetén tüzet és/vagy füstöt képezhetnek, felrobbanhatnak vagy vegyszer okozta égési sérüléseket okozhatnak.

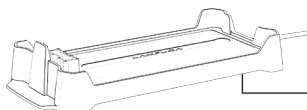

Töltőállvány típusablaja



Be-/kikapcsolás

A jetboard be- és kikapcsolása az akkumulátoron lévő bekapcsoló gombbal történik és a 6 Használat & szörfözés fejezetben van ismertetve.

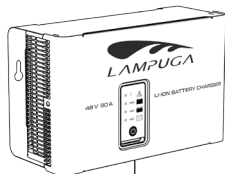

Töltő típusablaja

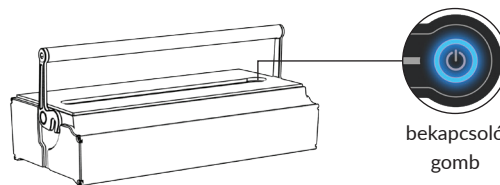
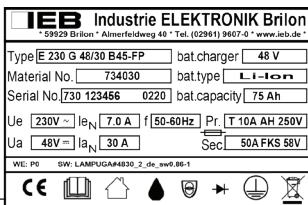

05 ÖSSZESZERELÉS & ÜZEMBE HELYEZÉS

Semmiképpen ne zárja rövidre, ne szúrja át, ne gyújtsa meg, ne dobja tűzbe, ne nyomja össze, ne merítse vízbe a jetboardon kívül – ha nincs csatlakoztatva –, ne végezzen kényszer lemerítést vagy ne tegye ki olyan hőmérsékletnek, amely kívül esik a termék meghatározott működési tartományán (lásd a 3 *Az akkumulátor műszaki adatai* fejezetet).

Ügyeljen arra, hogy a két tápcsatlakozó érintkezői ne érintkezzenek sós vízzel. A só elősegíti az áramvezető komponensek korrózióját és ezáltal negatívan befolyásolja a termék élettartamát.



VESZÉLY!

Az akkumulátor nem megfelelő használata anyagi kárt és személyi sérülést okozhat. Ezért:

- Rendszeresen kezelje a csatlakozódugókat a Kontakt Chemie *Kontakt 61* termékkel (alternatív ápoló- és tisztítószerekkel kapcsolatos tájékoztatást a forgalmazótól kaphat).
- Ne hagyja, hogy a nem csatlakoztatott, ill. nyitott akkumulátor-csatlakozódugó vízhez (kivéve: ápolás és tisztítás) vagy fémes tárgyakhoz érjen. A dugós csatlakozást mindig szárazon kell csatlakoztatni.
- A szennyezett csatlakozódugót vagy szennyezett tömitést tisztítsa meg/öblítse le (nyomás nélkül) tiszta friss vízzel és csak ezt követően kezelje a megszáritott csatlakozódugót az ajánlott termékekkel.
- Soha ne használjon a gyártó által kifejezetten nem ajánlott ápoló- és tisztítószerket.
- Az akkumulátort mindig óvatosan helyezze be a tápellátó egységbe.

ÖSSZESZERELÉS & ÜZEMBE HELYEZÉS 05



VESZÉLY!

- Soha ne merítse az akkumulátort – csatlakoztatott állapotban sem – víz alá hosszabb időre és 0,5 méternél mélyebbre.
- Ne ejtse le az akkumulátort.
- Csak a meghatározott célra használja az akkumulátort.
- Ne zárja rövidre az akkumulátort.
- Csak eredeti akkumulátorokat használjon.
- Csak akkor kapcsolja be az akkumulátort, ha az megfelelően be van helyezve a tápellátó egységbe.
- Mindig akkor kapcsolja ki az akkumulátort, mielőtt kiveti a tápellátó egységből. A tápellátó egységen kívül az akkumulátornak mindig kikapcsolva kell lennie.
- Ne tegye ki az akkumulátort nagy mechanikai vagy elektromos terhelésnek.
- Ne használja az akkumulátort, ha az akkumulátor, ill. a csatlakozódugó sérült! Csak a előírásnak megfelelően tárolja az akkumulátort és sérülés, illetve hiba esetén azonnal vegye fel a kapcsolatot a forgalmazóval.



VESZÉLY!

- Ne tegye ki az akkumulátort feleslegesen hosszú ideig közvetlen napfénynek.
- Tartsa távol az akkumulátort tűztől.
- Az akkumulátor használata előtt ellenőrizze az akkumulátor (és a csatlakozódugó) állapotát – a csatlakozó érintkezőinek erős korróziója esetén az akkumulátor szivároghat.
- Az akkumulátorral kapcsolatos további információk a lítium-ion akkumulátor termékbiztonsági adatlapjában található.
- Ügyeljen az akkumulátor töltöttségi szintjére.
- Az akkumulátort csak az erre szolgáló és mellékelt töltővel töltsse.

05 ÖSSZESZERELÉS & ÜZEMBE HELYEZÉS

Akkumulátor töltöttségi szintje

Az akkumulátor töltöttségi szintjét kikapcsolt akkumulátor esetén bármikor ellenőrizheti a bekapcsoló gomb rövid (<1 másodperc) megnyomásával. Ekkor kigyulladás a töltöttségi szintnek megfelelő LED-ek. Bekapcsolt akkumulátor esetén a LED-ek folyamatosan jelzik a töltöttségi szintet.



VIGYÁZAT!

A töltő nem megfelelő használata anyagi károkat okozhat. Ezért:

- A töltő és a töltőállvány nem vízálló! Ügyeljen arra, hogy az akkumulátor, a töltő és a töltőállvány száraz legyen.
- Ügyeljen arra, hogy ne legyen szennyeződés, például homokszemek vagy hasonlóak a csatlakozókon.
- Soha ne töltsen az akkumulátort közvetlen napfényben.
- Csak felügyelet mellett töltsen az akkumulátort.

Akkumulátor töltése

Az akkumulátor töltéséhez tegye a következőt:

- 1 A töltés előtt olvassa el a töltő mellékelt használati útmutatóját. Ez megtalálható a Segítség oldalunkon (lásd 10. oldal).
- 2 Kapcsolja ki a jetboardot.
- 3 Csak akkor vegye ki az akkumulátort a jetboardból, ha teljesen kiürítette a vizet az akkumulátorrekeszből a jetboard oldalra billentésével.

ÖSSZESZERELÉS & ÜZEMBE HELYEZÉS 05

- 4 Készítse elő a töltőt; ehhez csatlakoztassa a töltőállomást a töltőhöz a töltőkábel segítségével. Ügyeljen arra, hogy az akkumulátor és az összes dugós csatlakozó száraz és szennyeződésmentes legyen.

- 5 Helyezze be az akkumulátort a töltőállványba és reteszelje az akkumulátor-fogantyú teljes lehajtásával.



TUDNIVALÓ!

A töltőállvány nem megfelelő használata anyagi károkat okozhat. Ezért:

- A dugós csatlakozó kicsavarásához megfelelő szerszám szükséges (pl. 3,5 mm-es csavarhúzó).

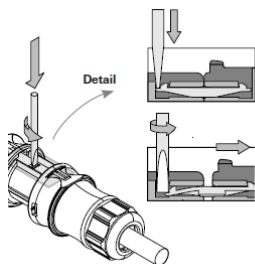

FIGYELEM!

Az akkumulátor töltőállványba helyezése során zúzódásveszély áll fenn! Ezért:

- A behelyezéskor tartsa távol a kezét és a lábát az akkumulátor és a töltőállomás közötti réstől.

05 ÖSSZESZERELÉS & ÜZEMBE HELYEZÉS

⑥ 1500 W alatti csatlakozóteljesítmény esetén a töltő teljesítménye szükség esetén csökkenthető. Ezzel kapcsolatban forduljon a forgalmazóhoz.

⑦ A töltési folyamat automatikusan elindul, ami a töltő LED-jén és az akkumulátor töltöttségi szintjétől függően az akkumulátor töltésjelzőjén kéken villogó LED-eken keresztül látható. A töltöttségi szint a teljes töltési folyamat alatt megjelenik. Egy teljes töltési ciklus töltési ideje kb. 120 perc.

Ha a töltési folyamat nem indul el automatikusan, azt javasoljuk, hogy indítsa újra a töltést az akkumulátor bekapcsoló gombjának egyszeri megnyomásával.

ÖSSZESZERELÉS & ÜZEMBE HELYEZÉS 05

- 8 A töltés automatikusan befejeződik. A teljes töltés kizárólag a töltő zölden világító LED-jéről és nem az akkumulátor töltöttségi szintjelzőjéről ismerhető fel.
- 9 Húzza ki a töltő hálózati csatlakozódugóját, majd vegye ki az akkumulátort a töltőállványból.



TUDNIVALÓ!

A töltés automatikusan megszakad, ha az akkumulátor használat után még mindig túl meleg. Az akkumulátor lehűlése után szükség esetén nyomja meg az akkumulátor bekapcsoló gombját a töltés folytatásához.

05 ÖSSZESZERELÉS & ÜZEMBE HELYEZÉS

Távirányító töltöttségi szintje

A távirányítóba egy lítium-ion akkumulátor van beépítve. A távirányítót csak az itt meghatározott célra használja. A lítium-ion akkumulátorok/elemek nem megfelelő használat esetén tüzet és/vagy füstöt képezhetnek, felrobbanhatnak vagy vegyszer okozta égési sérüléseket okozhatnak. A távirányító akkumulátora aktív módban kb. 40 órán át tart, ezért nem kell minden szörfözés előtt feltölteni. Ha a távirányító alacsony töltöttségi szintet ér el, akkor a távirányítón lévő LED a bekapcsolás után 5 másodpercig pirosan villog. Ebben az esetben a távirányítót haladéktalanul fel kell tölteni. Ha a távirányítót nem lehet bekapcsolni, akkor annak az alacsony töltöttségi szint lehet az oka.

Távirányító töltése

A távirányító töltése a mellékelt induktív töltőállomáson keresztül és USB-töltőkábellel történik. Egy megfelelő USB-töltő nem része a csomagnak.



FIGYELEM!

A távirányító nem megfelelő használata anyagi károkat okozhat. Ezért:

- Használat után öblítse le a távirányítót friss vízzel, majd alaposan szárítsa meg.
- A távirányítót csak lehűlt és száraz állapotban töltsse.
- Soha ne töltsse a távirányítót közvetlen napfényben, esőben vagy vizek közelében, illetve vízben.
- Ügyeljen arra, hogy a töltő kábele soha ne törjön meg.
- Ügyeljen a távirányító töltöttségi szintjére.
- A távirányítót kizárólag az erre szolgáló és mellékelt töltőállomással töltsse.
- Ne tegyen semmilyen más tárgyat a távirányító töltőállomására.
- Csak felügyelet mellett töltsse a távirányítót.

ÖSSZESZERELÉS & ÜZEMBE HELYEZÉS 05



FIGYELMEZTETÉS!

A töltőállomás nem megfelelő használata esetén anyagi károk és sérülés veszélye áll fenn. Ezért:

- Semmiképpen ne nyissa ki a töltőállomás házát. Ez visszafordíthatatlan károkat okozhat.
- Ne használja a töltőállomást nedves és szennyezett környezetben. Ez felforrósodást, tüzet és áramütést okozhat.
- Ne használja a töltőállomást a meghatározott hőmérséklet-tartományon kívül (lásd a 3 *Műszaki adatok* fejezetet).
- Helyezze a töltőállomást stabil felületre. Ha a töltőállomás leesik, kár keletkezhet benne.

05 ÖSSZESZERELÉS & ÜZEMBE HELYEZÉS

A távirányító töltéséhez tegye a következőt:

- 1 Ellenőrizze, hogy a távirányító teljesen száraz-e. Csatlakoztassa a mellékelt USB kábelt egy USB töltőhöz (5V, 2A). A LED a töltőállomáson pirosan világít.
- 2 Helyezze a távirányítót a töltőállomásra. Ügyeljen a távirányító irányára és helyzetére.
- 3 Ha elkezdődik a töltés, akkor a távirányítón lévő LED pirosan villog. A töltőállomás LED-je kéken világít töltés közben.

A távirányító elhelyezése a töltőállomáson

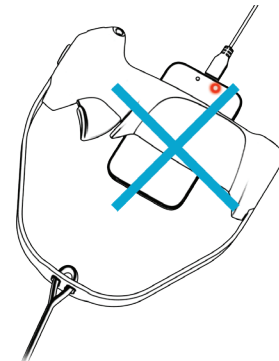
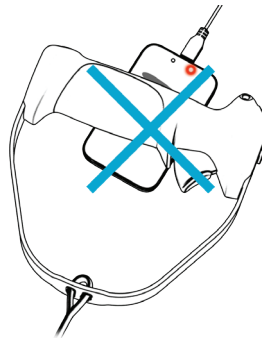
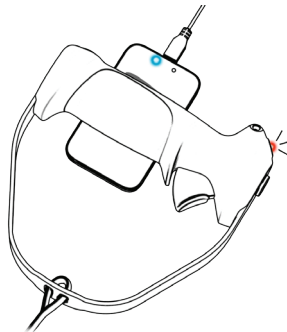

ÖSSZESZERELÉS & ÜZEMBE HELYEZÉS 05

- ④ A távirányítón villogó zöld LED a teljes töltöttséget jelzi (töltési idő: kb. 3,5 óra).

- ⑤ A távirányító automatikusan kikapcsol, ha eltávolítják a töltőállomásról.



TUDNIVALÓ!

A töltőállomáson pirosan villogó LED a készletléti üzemmódot jelzi vagy egy hibára figyelmeztet.



TUDNIVALÓ!

A töltöttségi szint a pirosan villogó LED világításának időtartamáról ismerhető fel. A rövid felvillanás alacsony töltöttségi szintet jelez, magas töltöttségi szint esetén hosszabb ideig világít. A maximális töltöttségi szint elérésekor a távirányító kikapcsol és a töltés befejeződik. Túl magas hőmérséklet esetén a töltés automatikusan megszakad és a LED kialszik. Indítsa újra a töltést, ha a távirányító lehűlt.

ÖSSZESZERELÉS & ÜZEMBE HELYEZÉS 05

- 5 Csúsztassa be hátulról a tápellátó egységet a PVC-testbe. A tápellátó egységnek a vágat közepén kell lennie, teljesen betolva és elöl ütközésig a PVC-testen kell feküdnie.

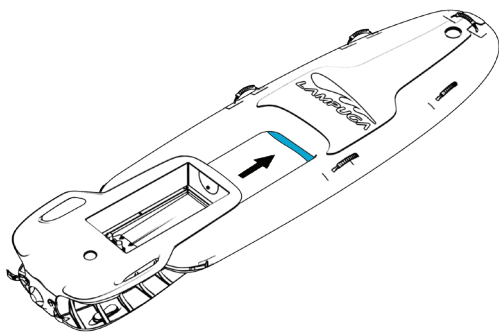

- 6 Ekkor pumpálja fel teljesen a PVC-testet (1 bar = 15 psi) és zárja le a szelepfedelet.



TUDNIVALÓ!

A tápellátó egység behelyezésekor ügyeljen arra, hogy a tápellátó egység elülső alsó szélé a PVC-test és az átfedés közé kell csúsztatva (a képen kékkel van ábrázolva).

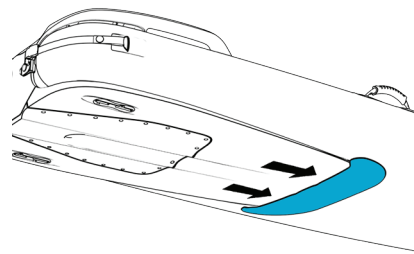

FIGYELEM!

A PVC-test helytelen használata anyagi károkat okozhat. Ezért:

- Ne feszítse szét túl erősen a PVC-test szarait, ellenkező esetben beszakad az átfedés.

05 ÖSSZESZERELÉS & ÜZEMBE HELYEZÉS

- 7 Tolja a rögzítőrendszert a tápellátó egység és a PVC-test közé, amíg a csatlakozás nem feszes.



TUDNIVALÓ!

Teljesen felfújtt állapotban a testnek a tápellátó egységhez kell simulnia és nem lehetnek rajta ráncok vagy összehúzódások. A túl nagy rész hátrányosan befolyásolja a vezethetőséget.



VIGYÁZAT!

A PVC-test felfújásakor zúzódásveszély áll fenn.

Ezért:

- Soha ne dugja az ujját a tápellátó egység és a PVC-test közé, vagy a rögzítőrendszer és a PVC-test közé.

ÖSSZESZERELÉS & ÜZEMBE HELYEZÉS 05

- 8 Rögzítse a tartókötelet a távirányítóval együtt a karabinerhorog segítségével a PVC-test alján közepén elöl található fémlyukba. A karabiner a tartókötél végén található.



VIGYÁZAT!

A nem megfelelő használat révén sérülésveszély áll fenn. Ezért:

- Soha ne használja a távirányító csuklópántját a tartókötéllel együtt.



TUDNIVALÓ!

Különösen kezdőként ügyelnie kell arra, hogy középen és ne túl hátul álljon a jetboardon.

Segíthet a rövidebb kötél, pl. a kötél csomózásával.

Tapasztalt szörfösök esetén a távirányító elválasztható a tartókötéltől. Ehhez az alkalmazáshoz egy csuklópánt van csuklósíjként rögzítve a távirányítóhoz. Ezzel rögzíthető a távirányító a karhoz, hogy ne vesszen el.

05 ÖSSZESZERELÉS & ÜZEMBE HELYEZÉS

- 9 Nyomja a szkegeket a tápellátó egység alján erre a célra kialakított tartókba. Ügyeljen arra, hogy egyik se legyen homokos. Ehhez helyezze be a szkeg felső szélének elülső végét a tartóba és nyomja be a szkeget teljesen a tartóba. A két szkeg feliratának minden esetben a külső oldalon kell lennie.



Az éles szegélyek révén sérülésveszély áll fenn. Ezért:

- Használjon kesztyűt a szkegek behelyezésekor és kivételekor és legyen óvatos.

A szkegek behelyezése

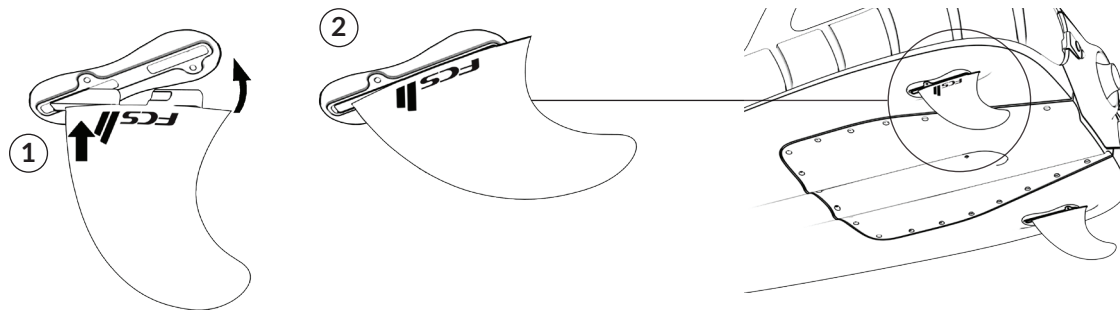

ÖSSZESZERELÉS & ÜZEMBE HELYEZÉS 05



TUDNIVALÓ!

Minden további tevékenység a víz közvetlen közelében történik, mivel az akkumulátor behelyezése után a jetboard súlya kb. 55 kg.

10 Helyezze be az akkumulátort. Ehhez tegye a következőt:

I. Ellenőrizze, hogy a jetboard és az akkumulátor csatlakozódugói és tömítései tiszták és szárazok legyenek!

II. Az akkumulátort mindig középen, ill. szimmetrikusan emelje meg a fogantyúnál fogva.

III.

Helyezze az akkumulátort a tápellátó egység mélyedésébe (akkumulátorrekesz). Ügyeljen arra, hogy az akkumulátor megfelelő irányban legyen behelyezve (bekapcsoló gomb menetirányban) és hogy az akkumulátor ne legyen ferdén.

IV.

Hajtsa le teljesen a fogantyút, amíg bekattan. Az akkumulátor automatikusan teljesen az akkumulátorrekeszbe süllyed. Ügyeljen arra, hogy a fogantyún lévő kék hurok felfelé nézzen és elérhető maradjon.

11

A jetboard ezzel teljesen össze van szerelve és üzembe helyezhető.



HASZNÁLAT & SZÖRFÖZÉS 06

06 HASZNÁLAT & SZÖRFÖZÉS



FIGYELMEZTETÉS!

A jetboard nem megfelelő használata és megfelelő védőfelszerelés nélküli szörfözés esetén sérülésveszély áll fenn. Ezért:

- Ismerje meg a helyi vizekre vonatkozó szabályokat, ahol szörfözik és tartsa be a rendelkezéseket.
- Ne cselekedjen gondatlanul szörfözés közben.
- Ellenőrizze, hogy a kill switch póráz stabilan van-e rögzítve a bokájához.
- Minden használat előtt ellenőrizze a jetboardot és az összes komponenst, hogy nincs-e rajtuk látható sérülés. Ha sérüléseket észlel, ne használja a jetboardot. Ehhez lásd a 7 *Karbantartás* fejezetet.
- Szörfözés előtt ismerje meg a jetboardot.
- Soha ne használja a távirányító csuklópántját a tartókötéllel együtt.
- A jetboard-ot csak a megfelelő védőfelszereléssel együtt használja, lásd a 18. oldalon.



FIGYELMEZTETÉS!

A jetboard nem megfelelő használata esetén sérülésveszély áll fenn. Ezért:

- Azonnal álljon meg, ha úszó emberek közelében van.
- Tartson megfelelő és biztonságos minimális távolságot másoktól (> 100 m).
- Ne veszélyeztesse a használat révén másokat.



VIGYÁZAT!

A nap által felmelegített forró felületek égési sérülést okozhatnak. Ezért:

- Kerülje a közvetlen napsugárzást.

HASZNÁLAT & SZÖRFÖZÉS 06

A jetboard bekapcsolása

A jetboard bekapcsolásához tegye a következőt:

- 1 Helyezze a jetboardot a vízbe és álljon arra az oldalára, ahonnan szeretne felszállni a jetboardra.
- 2 Rögzítse a kill switch pórázt a bokájához.
- 3 Nyomja meg a bekapcsoló gombot 2 másodpercig. A bekapcsoló gomb folyamatosan kéken világít és az akkumulátor készenléti módban van.

A jetboard bekapcsolása

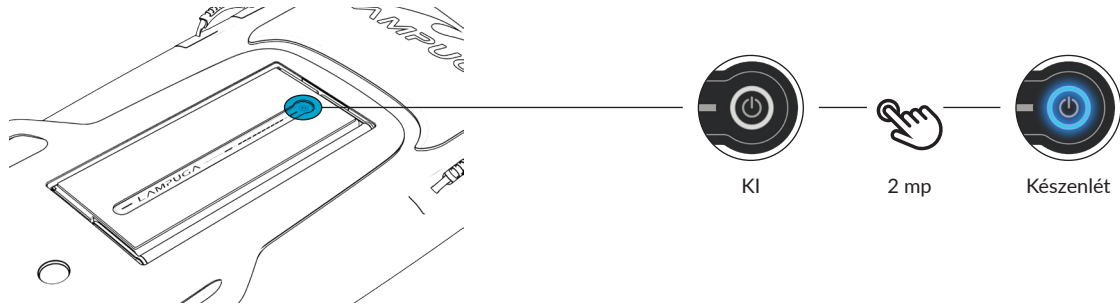

06 HASZNÁLAT & SZÖRFÖZÉS



TUDNIVALÓ!

Védje magát megfelelően a napfénytől (naptej, sport napszemüveg stb.), a víztől és a hidegtől megfelelő ruházattal (vízi sportruházat, neoprén stb.).



FIGYELMEZTETÉS!

A kill switch mágnes révén anyagi kár és sérülés veszélye áll fenn.

A kill switch nagyon erős mágneses hatású.

Ezért:

- Tartsa távol a kill switch mágnesét más mágnesektől vagy ferromágneses fémektől.
- Soha ne vigye a kill switch mágnesét a távirányító közelébe, kivéve a párosítási folyamatot.



FIGYELMEZTETÉS!

A nem megfelelő használat révén sérülésveszély áll fenn. A nem vagy helytelenül használt kill

switch esetén sérülésveszély áll fenn. Ezért:

- Mindig a bokáján viselje a kill switch pórázt.



FIGYELMEZTETÉS!

Sérülésveszély áll fenn, ha a jetboardot megfelelő védőfelszerelés nélkül használják.

Ezért:

- A jetboard-ot csak megfelelő védőfelszereléssel együtt használja, lásd a 18. oldalon.

HASZNÁLAT & SZÖRFÖZÉS 06

Bluetooth-távírányító társítása (párosítás)

A jetboard készenléti üzemmódban van. A távírányító jetboardhoz történő csatlakoztatásához tegye a következőt:

- 1 Kapcsolja be a távírányítót. Ehhez nyomja meg teljesen a kioldógombot 4x; a LED kigyullad.

Távírányító csatlakoztatása

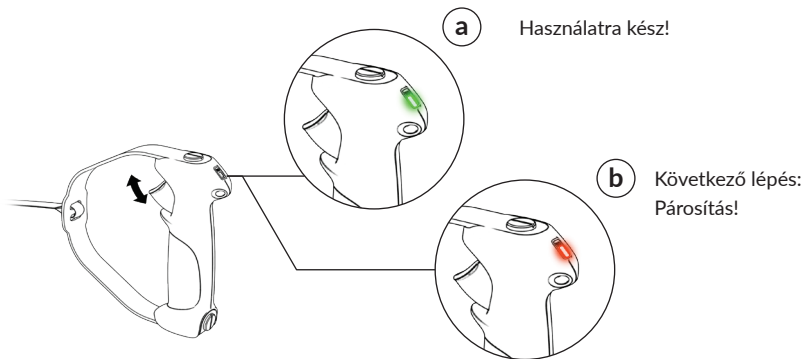
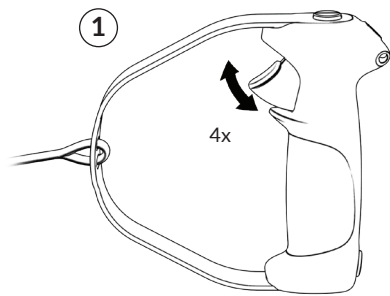

- a A LED zölden világít, ha a távírányító és a jetboard már csatlakoztatva van egymáshoz (vagy egy másik aktivált jetboardhoz).

- b A LED pirosan világít, ha még nincs kapcsolat a távírányító és a jetboard között. Folytassa a következő dupla oldalon található „Párosítás” lépéssel.

06 HASZNÁLAT & SZÖRFÖZÉS

Párosítás

- 1** Tartsa a kill switch mágneset 1 másodpercig a távirányító alá (lásd a rajzot). A távirányítón lévő LED zölden villog. A távirányító a következő 20 másodpercen belül kapcsolatot keres egy lehetséges jetboarddal.
- 2** Helyezze a kill switch mágneset legfeljebb 1 másodpercig a tápellátó egységen lévő befogóba, majd azonnal vegye ki.
- 3** A távirányító ekkor csatlakoztatva van a jetboardhoz. A sikeres párosítás után a távirányítón lévő LED zölden világít.

A távirányító társítása

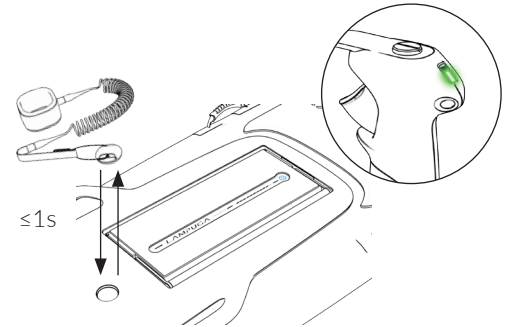
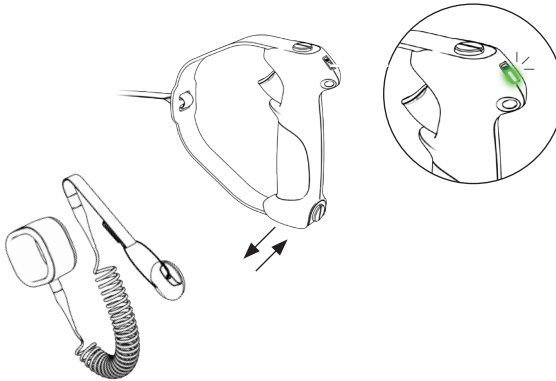

HASZNÁLAT & SZÖRFÖZÉS 06



TUDNIVALÓ!

Ha nem használja, akkor a távirányító egy idő után automatikusan kikapcsol.



FIGYELEM!

A távirányító nem megfelelő használata anyagi károkat okozhat. Ezért:

- A használat után tisztítsa meg a távirányítót (és a kioldógombot) friss vízzel.
- Ne használja a távirányítót, ha sérülés nyomai láthatók rajta.
- Ne tegye ki a távirányítót nagy mechanikai igénybevételnek.
- Ne ejtse le a távirányítót.
- Ne tegye ki a távirányítót közvetlen napfénynek.
- Tartsa távol a távirányítót tűztől.
- Ne nyissa ki a távirányítót.

A távirányítón lévő LED a következőket jelzi:



A jetboard és a távirányító nincs egymáshoz csatlakoztatva. Győződjön meg arról, hogy a jetboard be van kapcsolva, majd indítsa el a párosítási folyamatot.



A jetboard és a távirányító egymáshoz van csatlakoztatva, a távirányító használható.



a) A távirányító párosított állapotban van.
b) Az akkumulátor teljesen fel van töltve (a töltőállomáson).



Fojtás, ill. figyelmeztetés. Lásd a 8. fejezetet.



a) A távirányító töltése folyamatban van (a töltőállomáson). b) Az akkumulátor majdnem lemerült és fel kell tölteni.

06 HASZNÁLAT & SZÖRFÖZÉS

Szörfözés

A jetboard ezzel teljesen össze van szerelve (készenléti mód) és csatlakoztatva van a távirányítóhoz. A szörfözés megkezdéséhez tegye a következőt:

- 1 A szörfözés előtt ellenőrizze az akkumulátor töltöttségi szintjét – Csak teljesen feltöltött akkumulátorral kezdjen szörfözni.
- 2 Álljon fel a jetboard közepére.
- 3 Helyezze a kill switch mágnes a tápellátó egység kerek befogójába.

Kill switch mágnes pozicionálása

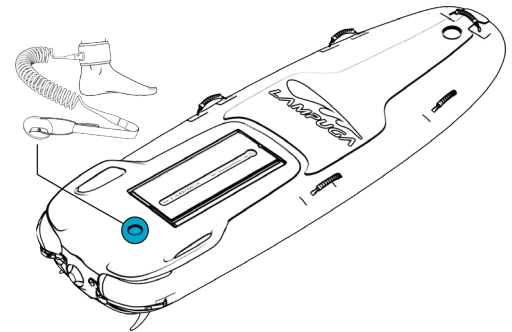

HASZNÁLAT & SZÖRFÖZÉS 06

- 4 Nyomja meg a bekapcsoló gombot 2 másodpercig. A bekapcsoló gomb zölden világít. A jetboard ezzel készen áll a használatra (menet üzemmód).



TUDNIVALÓ!

Ha túl hosszú ideig nyomja le a bekapcsoló gombot, akkor a jetboard készenléti módban marad.



TUDNIVALÓ!

A bekapcsoló gomb ismételt megnyomása 2 másodpercig vagy a kill switch mágnes eltávolítása készenléti üzemmódba állítja a jetboardot. Ebben az üzemmódban a jetboard nem reagál a távirányítóra. Így válthat a „szörfözés” (zöld) és „készenlét” (kék) között.

06 HASZNÁLAT & SZÖRFÖZÉS

- 5 Gondoskodjon stabil pozícióról a jetboardon fekve, térdelve vagy állva. Soha ne feledje a lehetséges esés kockázatát.

- 6 Lassan gyorsítson a távirányítóval a kioldógomb óvatos megnyomásával. Kerülje a túl hátulra helyezkedést: ha a far víz alatt van, megszakadhat a Bluetooth-kapcsolat.

**FIGYELMEZTETÉS!** A véletlen leesés révén sérülésveszély áll fenn. Ezért:

- Szörfözzön a külső körülményeknek és saját szörfözési képességének megfelelően.
- Ha egy esés elkerülhetetlen, ugorjon oldalra vagy a jetboard hátulja felé.

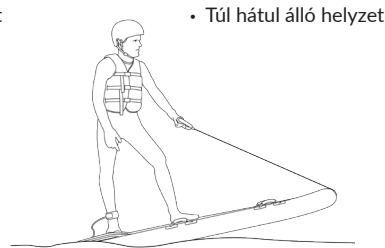
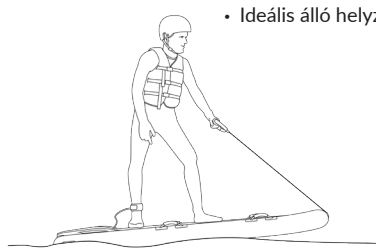

HASZNÁLAT & SZÖRFÖZÉS 06



TUDNIVALÓ!

A jetboard tolóerejét a távirányítóval vezérelheti. A jetboard sebessége szempontjából meghatározó az álló/ülő helyzet, a szörföző testsúlya, a hullámok és az akkumulátor töltöttségi szintje is.



TUDNIVALÓ!

Ha a jetboard akkumulátora alacsony töltöttségi szintet ér el (lásd az akkumulátor töltöttségi szintjelző), a jetboard automatikusan csökkenti a teljesítményt és a távirányítón lévő LED felváltva zölden és pirosan villog. Ebben az esetben térjen vissza a partra.

A jetboard testsúlyáthelyezéssel irányítható. A jetboard jobbra mozog, ha a testsúlyát jobb oldalra helyezi és balra, ha a testsúlyát bal oldalra helyezi.

A jetboard nem rendelkezik aktív fékkel. Ha nem nyomja a sebességszabályozó kart, akkor a vízellenállás lefékezi a jetboardot.

06 HASZNÁLAT & SZÖRFÖZÉS



FIGYELEM!

A nem megfelelő használat révén anyagi kár veszélye áll fenn. A vízben lévő szennyeződés, a homok és más tárgyak erős kopást vagy a hajtás sérülését okozhatják. Ezért:

- Soha ne indítson és szörfözzön sekély vízben, és kerülje az erősen szennyezett vizeket (pl. homok, kövek, fa, algák stb.).
- Mindig ügyeljen a hajtás szokatlan rezgéseire vagy zajváltozására, és adott esetben állítsa le a menetet.
- Hirtelen teljesítményvesztés esetén állítsa le a menetet és ellenőrizze a jetboard állapotát a szárazföldön.
- Rendszeresen ellenőrizze a teljes hajtás állapotát.



FIGYELEM!

A nem megfelelő használat révén anyagi kár veszélye áll fenn.

Az akkumulátor LED-kijelzője és a távirányító mutatja menet közben a töltöttségi szintet, valamint figyelmeztetéseket, ill. hibaállapotokat. Ezeknek a jelzéseknek a figyelmen kívül hagyása esetén kár keletkezhet a jetboardban vagy az akkumulátorban. Ezért:

- Menet közben ügyeljen az akkumulátor kijelzőjére és a távirányítóra. Időben térjen vissza a parthoz.
- Annak érdekében, hogy a cserélhető akkumulátor hosszú élettartamot (a lehetséges töltési ciklusok száma) érjen el, kímélő használat ajánlott (a teljes lemerülés elkerülése).

HASZNÁLAT & SZÖRFÖZÉS 06



FIGYELEM!

A hibás hűtővízáramlás révén anyagi kár veszélye áll fenn. Ha meghibásodott a hűtővízáramlás, akkor túlmelegedhetnek a jetboard komponensei. Ezért:

- Minden használat előtt és használat közben rendszeresen ellenőrizze a hűtővízáramlást. Ehhez tartsa egyik ujját a jetboard farán lévő hűtővíz-kifolyó elé és kissé gyorsítson. Vízfolyást kell érezni.
- Ha hibás a hűtővízáramlás, helyezze üzemen kívül a jetboardot és vegye fel a kapcsolatot a forgalmazóval.



FIGYELMEZTETÉS!

A leesés révén sérülésveszély áll fenn. Ezért:

- A jetboard hirtelen fékezése esetén – pl. kezelési hiba, meghibásodás vagy a Bluetooth-kapcsolat megszakadása miatt – leeshet a jetboardról.
- Soha ne feledje a lehetséges esés kockázatát.

06 HASZNÁLAT & SZÖRFÖZÉS

Teendő esés esetén

A kill switch mágnes leválik a tápellátó egységről, ami a motor azonnali kikapcsolását okozza. A jetboard néhány méter után megáll. A jetboard készenléti módban van, a bekapcsoló gomb kéken világít.

A szörfözés folytatásához tegye a következőt:

- 1 Álljon fel a jetboardra.
- 2 Helyezze vissza a kill switch mágnest a tápellátó egység befogójába és nyomja meg a bekapcsoló gombot 2 másodpercig.
- 3 A bekapcsoló gomb zölden világít és folytatható a szörfözés.



VIGYÁZAT!

Sérülésveszély áll fenn, ha leesik a jetboardról.

Ezért:

- Igyekezzen irányítottan esni.
- Esés esetén engedje el a távirányítót, ha a tartókötelet használja.
- Engedje el a kioldógombot, ha a távirányítót a karpánttal használja.



VIGYÁZAT!

Sérülésveszély véletlen újraindítás esetén. Ezért:

- Csak azt követően helyezze vissza a kill switch mágnest a jetboardra és nyomja meg a bekapcsoló gombot, ha Ön ismét stabilan a jetboardon van.

HASZNÁLAT & SZÖRFÖZÉS 06

06 HASZNÁLAT & SZÖRFÖZÉS

Akkumulátor-csere

Az alacsony töltöttségű akkumulátor cseréjéhez tegye a következőt:

- 1 Távolítsa el a kill switch mágneset a tápellátó egységből. A jetboard automatikusan készenléti üzemmódba vált és a bekapcsoló gomb kéken világít.



VIGYÁZAT!

Sérülésveszély áll fenn, ha nem megfelelően száll le a jetboardról. Ezért:

- Csak megállás után szálljon le a jetboardról és ügyeljen a vízmélyiségre.

- 2 Szálljon le a jetboardról és húzza ki azt a partra. Ügyeljen arra, hogy ne sérüljenek meg a szkegek (adott esetben szerelje le azokat, lásd a 2 *A jetboard kikapcsolása és szétszerelése* fejezetet a 74. oldalon).
- 3 Nyomja meg a bekapcsoló gombot 5 másodpercig – A bekapcsoló gomb LED-je háromszor felvillan, majd kialszik. A jetboard ezzel ki van kapcsolva.

HASZNÁLAT & SZÖRFÖZÉS 06

- ④ Vegye ki az akkumulátort. Ehhez tegye a következőt:
 - ① Billentse oldalra a jetboardot, hogy kiürítse az akkumulátor-dobozban lévő vizet. Ezt követően állítsa vissza a jetboardot az eredeti helyzetbe.
 - ② Hajtsa fel az akkumulátor bekattintott fogantyúját a kék pánt segítségével. Az akkumulátor automatikusan kissé megemelkedik.
 - ③ Vegye ki az akkumulátort a tápellátó egységből lehetőleg egyenletesen anélkül, hogy megdöntené. Vegye figyelembe: Az akkumulátor nedves!
- ④ Helyezze az akkumulátort stabilan egy sima, tiszta és száraz felületre.
- ⑤ Ellenőrizze a jetboard és az akkumulátor csatlakozó-érintkezőinek szennyeződését, korrózióját és sérülését.
- ⑤ Helyezzen be teljesen feltöltött akkumulátort (lásd *A jetboard összeszerelése* fejezetet az 50. oldaltól). Ellenőrizze a csatlakozó-érintkezők szennyeződését, korrózióját és sérülését.

06 HASZNÁLAT & SZÖRFÖZÉS

A jetboard kikapcsolása és szétszerelése

A jetboard üzemen kívül helyezéséhez tegye a következőt:

- 1 Kövesse az *Akkumulátor-csere* fejezetben (72. oldal) található 1-4. lépést.
- 2 Szerelje le a szkegeket. Ehhez nyomja előre a szkegek hátsó végét, amíg kiválnak a tartóból.
- 3 Engedje ki a levegőt a PVC-testből: ehhez vegye le a szelepfedelet és nyomja be a szelepgombot. A szelepféj az óramutató járásával megegyező irányba történő elforgatással reteszeltető benyomott pozícióban.
- 4 Oldja ki a rögzítőrendszert a racsní és a műanyag kar összenyomásával: A csatlakozás megszűnik és a fogasszíjat ki lehet húzni a racsniból.
- 5 Távolítsa el a tartókötel karabinerét elől a PVC-test alján.



VIGYÁZAT!

Az éles szegélyek révén sérülésveszély áll fenn.

Ezért:

- Használjon kesztyűt a szkegek behelyezésekor és kivételekor és legyen óvatos.

HASZNÁLAT & SZÖRFÖZÉS 06

- ⑥ Húzza ki a tápellátó egységet hátrafelé a PVC-testből.

- ⑦ Végezze el a 7. fejezetben leírt lépéseket a jetboard tisztításához és karbantartásához.



TUDNIVALÓ!

Jobb csomagméret úgy érhető el, ha aktívan kiszívja a levegőt a PVC-testből. Ehhez a mellékelt pumpa használható.



KARBANTARTÁS 07

07 KARBANTARTÁS

A felhasználó által elvégzendő karbantartási intézkedések

Sérülések vagy műszaki problémák észlelése esetén, a jetboard további használata előtt, kérjük, forduljon a forgalmazóhoz.



Veszély helytelen használat esetén. Ezért:

- Minden tisztítás vagy karbantartás előtt húzza le a kill switch mágnesét és vegye ki az akkumulátort.

Feladat	Karbantartási intervallum	Tudnivaló
Akkumulátor szemrevételezése	Minden használat előtt Minden használat után	Különösen ügyeljen a következők sérülésére és korróziójára: <ul style="list-style-type: none">• készülékház• tápcsatlakozó• nyomáskiegyenlítő szelep
A jetboard és az összes hozzászerezelt rész szemrevételezése	Minden használat előtt Minden használat után	Sérülés és korrózió szemrevételezése: <ul style="list-style-type: none">• távirányító tartókötéllal• tápellátó egység és nyomáskiegyenlítő szelep, csúszógyűrűk az akkumulátor-reteszeléshez és fröccsenő víz tömítés• töltő csatlakozódugóval, kábellel és töltőtartóval

KARBANTARTÁS 07

A fröccsenő víz tömítés helye a tápcsatlakozón

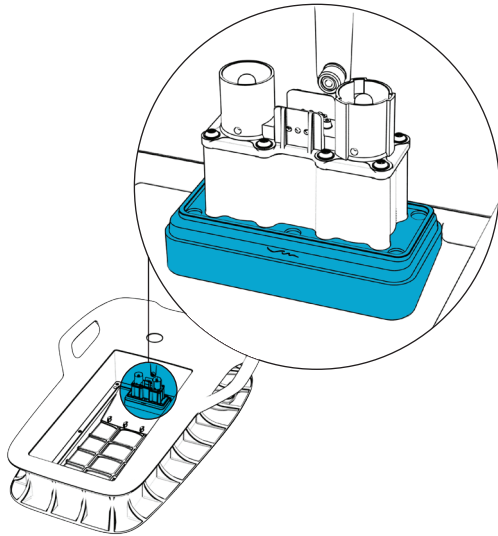

A nyomáskiegyenlítő szelepek helye

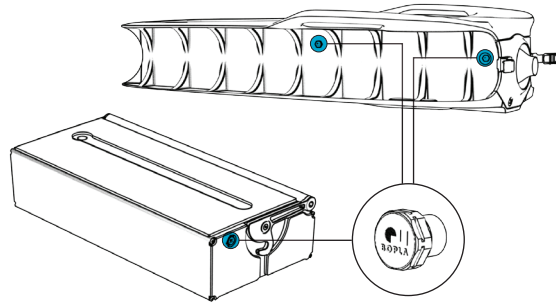

A hűtővíz-kifolyó helye

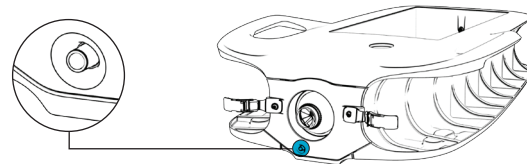

07 KARBANTARTÁS

Feladat	Karbantartási intervallum	Tudnivaló
A jetboard és az összes hozzászerezelt rész szemrevételezése	Minden használat előtt Minden használat után	Sérülés és korrózió szemrevételezése: <ul style="list-style-type: none">• rögzítőzár a szegecsekkel együtt• PVC-test ragasztással és szeleppel együtt• jethajtás a lapátkerékkel együtt• póráz a kill switch mágnessel együtt• kifogástalan hűtővíz-áramlás (lásd 69. oldal).
Öblítse át a hűtőrendszert friss vízzel	Az első használat előtt Minden használat után	Öblítse le legalább 2 liter friss vízzel (hűtővíz-kifolyó). Szükség esetén használja a csomagban lévő öblítőkészletet.
Tisztítsa meg jetboardot és az összes alkatrészt friss vízzel	Minden használat után	Alaposan tisztítsa meg a tápellátó egységet, PVC-testet, akkumulátort, távirányítót, kill switch mágnest, tartókötelet friss vízzel.
Az akkumulátor-tápcsatlakozók és a jetboard tisztítása és ápolása	Minden használat után	Alaposan öblítse le a tápcsatlakozókat friss vízzel és hagyja megszáradni. Száraz állapotban hordjon fel kontakt sprayt. Ajánlás: <i>Kontakt Chemie - Kontakt 61</i>

KARBANTARTÁS 07



FIGYELEM!

Anyagi kár nem megfelelő tisztítás révén.

Ezért:

- Ne tisztítsa a terméket nagynyomású tisztítógéppel.
- A jetboardon és az akkumulátoron lévő csatlakozódugók tisztítása közben soha ne érjen közvetlenül a csatlakozók érintkezőihez.
- Kizárólag ESD-kompatibilis tisztítókeféket használjon a csatlakozódugókhoz.
- Soha ne tisztítsa a jetboardot savtartalmú szerekkel, oldószerekkel, olajtartalmú szerekkel vagy agresszív . tisztítószerekkel.
- Minden használat után azonnal távolítsa el a sós vizet a jetboard minden részéről.
- A lapátkeréken lévő idegen testek esetén forduljon a forgalmazóhoz, ha azokat öblítéssel nem lehet eltávolítani.

A forgalmazó vagy a gyártó által végzendő karbantartási intézkedések

Feladat	Karbantartási intervallum	Tudnivaló
Első ellenőrzés	150 üzemóra után	A forgalmazó végzi
Éves ellenőrzés	12 hónap, ill. 300 üzemóra után, attól függően, hogy melyik esemény történik először.	A gyártó vagy tanúsított szervizpartnere végzi



TUDNIVALÓ!

Az előírt karbantartási időközön kívül, 50 üzemóra vagy 100 akku-ciklus után, ajánlott egy gyors ellenőrzés végrehajtása. További információkért forduljon a forgalmazóhoz.



HIBÁK 08

08 HIBÁK

Ha a hibákat az alábbi intézkedésekkel nem lehet megszüntetni, forduljon a Lampuga forgalmazóhoz. Ne végezzen önkényes javításokat. Ennek figyelmen kívül hagyása esetén érvényét veszti a garancia- és szavatossági igénye.



VESZÉLY!

Helytelen használat, hibaelhárítás vagy a mozgó alkatrészek karbantartása esetén életveszély áll fenn. Ezért:

- Minden tisztítás, hibaelhárítás vagy a mozgó alkatrészek karbantartása előtt húzza le a kill switch mágnesét és vegye ki az akkumulátort a jetboardból.
- Ha menet közben egy idegen test miatt a vízben hiba lép fel, le kell húzni a kill switch mágnesét és ki kell evezni a legközelebbi parthoz. Ott az akkumulátor eltávolítása után megszüntetheti a hibát.



TUDNIVALÓ!

Feltétlenül vegye figyelembe a jelen használati útmutatóban ismertetett biztonsági és figyelmeztető utasításokat.

Lehetséges ok

Teendő

A bekapcsoló gomb zölden világít, a távirányítón lévő működést jelző lámpa pirosan világít, a jetboard nem reagál a távirányító működtetésére.

- a) A távirányítót nem párosították a jetboarddal.
- b) A jetboard fara a víz felszíne alatt van: A rádiókapcsolat megszakadt a jetboard és a távirányító között.

- a) Párosítsa a távirányítót a jetboarddal.
Lásd a 62. oldalon.
- b) Helyezze előbbre a helyzetét a jetboardon. Nagyobb testsúlyú vezetők esetén hasznos lehet az ülő helyzetből történő indulás.

A bekapcsoló gomb zölden világít, a távirányítón lévő működést jelző lámpa zölden világít, a jetboard nem reagál a távirányító működtetésére.

Üzemzavar

Kapcsolja ki teljesen a jetboardot (nyomja 5 másodpercig a bekapcsoló gombot), majd kapcsolja vissza. Ellenőrizze a szárazföldön, hogy a csatlakozódugók tiszták és szárazok-e.

08 HIBÁK

Lehetséges ok

Teendő

A bekapcsoló gomb kéken világít, a bekapcsoló gomb 2 másodpercig történő lenyomása után a bekapcsoló gomb színe nem vált zöldre

- a) A kill switch mágnes nincs felhelyezve
- b) Üzemzavar

- a) Helyezze a kill switch mágneset a tápellátó egységben erre a célra kialakított befogóba.
- b) Kapcsolja ki teljesen a jetboardot (nyomja 5 másodpercig a bekapcsoló gombot), majd kapcsolja vissza.

A bekapcsoló gomb kéken világít, a kill switch mágnes fel van helyezve, a távirányítón lévő működést jelző lámpa felváltva zölden és pirosan villog, a bekapcsoló gomb 2 másodpercig történő megnyomása után a bekapcsoló gomb színe nem vált zöldre

A rendszer fokozott nedvességet észlel, a leállítás védi a terméket a lehetséges meghibásodástól.

A lekapcsolást szélsőséges hőmérsékleti változások is okozhatják.

Ha a jetboardot már teljesen lehűlt és száraz állapotban sem lehet menet üzemmódba kapcsolni, akkor a szárítópatron cseréje segíthet. Részletekért forduljon a forgalmazóhoz.

Vegye figyelembe a karbantartási intézkedéseket és a karbantartási időközöket (lásd a 7. fejezetet).

A távirányítón lévő működést jelző lámpa felváltva zölden és pirosan villog, a jetboard csökkentett sebességgel halad

- a) A jetboard-akkumulátor alacsony töltöttségi szintje
- b) A hajtóegység túlmelegedése
- c) Megnövekedett akkumulátor-hőmérséklet
- d) Üzemzavar

Menjen egyenesen vissza a partra

- a) Alacsony töltöttségi szint esetén (a LED-fényeken látható) tölts fel az akkumulátort.
- b) Hagyja lehűlni a jetboardot.
- c) Az akkumulátor hőmérséklete nagyon lassan csökken. Ha lehet, tartson szünetet vagy cserélje ki az akkumulátort, hogy kímélje azt.
- d) Ha az üzemzavar nem szűnik meg a lehűléssel és töltéssel, forduljon a forgalmazóhoz.

08 HIBÁK

Lehetséges ok

Teendő

A bekapcsoló gomb pirosan világít

- a) Az akkumulátor üzemzavara
- b) Az akkumulátor túlmelegedése
- c) Az akkumulátor nagyon alacsony töltöttségi szintje

- a) Kapcsolja ki teljesen a jetboardot (nyomja 5 másodpercig a bekapcsoló gombot), majd ismét kapcsolja be.
- b) Hagyja teljesen lehűlni az akkumulátor a szabadban - vigyázat! A készülékház nagyon forró lehet.
- c) Felügyelet alatt töltsé az akkumulátort. Ha a töltés nem indul el automatikusan, nyomja meg az akkumulátor bekapcsoló gombját. Ha a hibát nem lehet ilyen módon megszüntetni, ne használja többé az akkumulátort! Forduljon a forgalmazóhoz! Biztonsági okokból az akkumulátort a szabadban kell tárolni (emberek számára nem hozzáférhető, fedett helyen, 2,5 méteres biztonsági távolságra gyúlékony anyagoktól és közvetlen napfénytől védve).

Lehetséges ok

Teendő

Teljesítmény csökkenése

- a) Az akkumulátor alacsony töltöttségi szintje
- b) Idegen test (pl. alga) a lapátkeréken
- c) A lapátkerék sérült (pl. kavicsok révén)

- a) Töltse fel az akkumulátort.
- b) Kapcsolja ki az akkumulátort, vegye le a kill switch mágnest. Csak ezt követően tisztítsa meg a lapátkereket!
- c) Forduljon a forgalmazóhoz.

08 HIBÁK

Lehetséges ok

Teendő

A távirányítón lévő működést jelző lámpa pirosan világít

A távirányító nincs párosítva a jetboarddal

Ellenőrizze, hogy a jetboard be van-e kapcsolva. Végezze el a párosítási folyamatot.

A motor forog annak ellenére, hogy a távirányító kioldó gombja nincs megnyomva

a) A távirányító hibásan van kalibrálva

a) Forduljon a forgalmazóhoz. Ő el tudja végezni a távirányító kalibrálását.

b) A távirányító meghibásodott

b) Forduljon a forgalmazóhoz.

A távirányítót nem lehet bekapcsolni

a) A távirányító töltöttségi szintje túl alacsony

a) Töltse fel a távirányítót. A működést jelző lámpa csak egy bizonyos idő után világít a töltőn.

b) A távirányító, ill. a távirányító LED-je hibás

b) Forduljon a forgalmazóhoz.

HIBÁK 08



MEGFELELŐSÉGI NYILATKOZAT 09

09 MEGFELELŐSÉGI NYILATKOZAT

Original



EG-/EU-Konformitätserklärung EC-Declaration of Conformity

Der Hersteller	Lampuga GmbH Werkstraße 11 D-76437 Rastatt	<i>The manufacturer</i>	<i>Lampuga GmbH</i> <i>Werkstraße 11</i> <i>76437 Rastatt, Germany</i>
-----------------------	---	-------------------------	--

erklärt hiermit, dass folgendes Produkt / *herewith declares, that the product*

Produkttyp / product type:	Jetboard
Modellbezeichnung / model description:	Lampuga AIR
Seriennummer(n) / serial number(s): Powerbox	2000300 - 24009999
Seriennummer(n) / serial number(s): RC	RC2000300 - RC24009999
Baujahr / year of construction:	2020 - 2024

den wesentlichen Anforderungen der folgenden europäischen Richtlinien entspricht
corresponds to the substantial requirements of the following European guidelines

2006/42/EG (Maschinen/Machinery)
2014/53/EU (Radio Equipment Directive)
2011/65/EU (RoHS)
2013/53/EU (Sportboote und Wassermotorräder/ <i>recreational craft and personal watercraft</i>)

MEGFELELŐSÉGI NYILATKOZAT 09

und die folgenden harmonisierten Normen für die Bewertung der Konformität angewandt wurden:
and the following harmonised standards have been applied for the assessment of conformity:

DIN EN ISO 12100:2011	Sicherheit von Maschinen – Risikobeurteilung und Risikominderung <i>Safety of machinery – Risk assessment and risk reduction</i>
-----------------------	--

Der oben genannte Hersteller hält folgende technische Dokumentation zur Einsicht bereit:
The above-mentioned manufacturer keeps the following technical documentation available for inspection:

Technische Pläne <i>technical plans</i>
Prüfprotokolle <i>test reports</i>
Sonstige Technische Unterlagen <i>other technical documents</i>

Bei einer mit uns nicht abgestimmten Änderung der Maschine verliert diese Erklärung ihre Gültigkeit.

Person, die bevollmächtigt ist, die technischen Unterlagen zusammenzustellen: Nicolai Weisenburger, Lampuga GmbH

Unterzeichner

Rastatt, 09.07.2020
Ort, Datum

Nicolai Weisenburger, Geschäftsführer
Name, Funktion des Unterzeichners im Unternehmen

Unterschrift

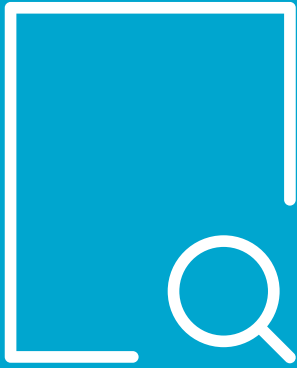

INDEX

INDEX

A

Akkumulátor	39
Ápolás / Tisztítás	40
Ártalmatlanítás	13
Behelyezés	55
Bekapcsolás	39, 59, 65
Csere	72
Hőmérséklet	45
Kikapcsolás	39, 72
Szállítás	45
Töltés	42
Alkatrészek	20
Általános információk	10
Ápolószer	81
Ártalmatlanítás	13

B

Bekapcsolás	59
Biztonság	16

C

Csomag tartalma & Tartozékok	36, 37
Csuklópánt	53

E

Elektromos veszélyek	19
Első ellenőrzés	81
Éves ellenőrzés	81

F

Fékezés	67
Felépítés	
Akkumulátor	55
Felpumpálás	50
Légnyomás	51
Póráz / tartókötel	53
Szkegek	54
Felhasználói felelősség	18
Fröccsenő víz tömítés	79

INDEX

G

Garancia 12

H

Hibák 84

Hűtővíz-kifolyó 69, 79

I

Időjárás 18

J

Javítások 13

Jelmagyarázat 11, 12

K

Karabinerhorog 53

Karbantartás & ápolás 78

 Ápolószer 81

 Első ellenőrzés 81

Éves ellenőrzés 81

Fröccsenő víz tömítés 79

Hűtővíz-kifolyó 79

Lapátkerék 80

Kill switch mágnes 60, 64, 70

Komponensek 34, 35

L

Lapátkerék / Hajtás 68, 81

Légnyomás 51

M

Mágnes 60, 64

Megfelelőségi nyilatkozat 94

Műszaki adatok 24

 Akkumulátor 26

 Jetboard 24, 25

 Távirányító 27

 Töltő 26

INDEX

N

Nyomáskiegyenlítő szelepek 79

O

Öblítés 80

P

Póráz / tartókötel 53

R

Rendeltetésszerű használat 16

Rögzítőrendszer 52, 74

S

Segítség 10

Sorozatszámok 38, 39

Szállítás 30

Szavatosság 12

Szelep

Felfújható test 50, 74

Nyomáskiegyenlítő szelepek 79

Szerzői jog 13

Szétszerelés 74

Szkegek 54

Behelyezés 54

Kiszерelés 74

Szörfözés 64

Esés 70

Fékezés 67

Gyorsulás 66

Irányítás / Vezetés 67

Testsúlypont 53, 66

T

Tartókötel 53

Távirányító 46, 53, 61

Bluetooth-kapcsolat 66

Csuklópánt 53

Hőmérséklet 49

INDEX

LED-jelzések	63
Társítás / Párosítás	61
Töltés	46
USB töltőkábel	46, 48
Típustábla	38, 39
Töltési folyamat	42
Töltő	
Akkumulátor	43
Távirányító	37, 46, 48
Töltöttségi szint	42
U	
Ügyfélszolgálat	13
V	
Védőfelszerelés	18
Veszélyre vonatkozó tudnivalók	19, 20



© Lampuga GmbH

Werkstrasse 11

76437 Rastatt

Németország

Tel.: +49 721 61935 600

E-mail: info@lampuga.com

Internet: www.lampuga.com

Az információk állapota: 2020.07.14.

